

HASZNÁLATI UTASÍTÁS

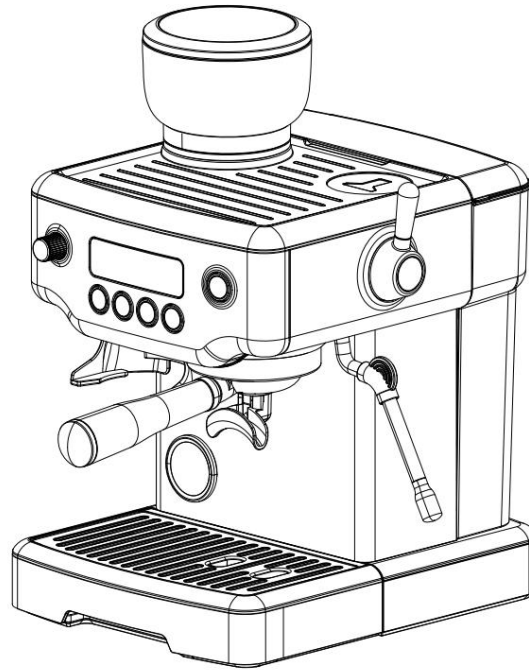

Modell	AVX EM3701
Feszültség	220V~240V
Frekvencia	50/60Hz
A kávéfőző teljesítménye	2200W+150W 230V 2200W
Az őrlő teljesítménye	220-230V 50/60Hz 150W
Viztartály mérete	2.1 L
Nyomás	15Bar

Biztonsági utasítások

Kérjük, figyelmesen olvassa el ezt a kézikönyvet, és a készülék használata előtt kövesse az alábbi utasításokat.

1. Használat előtt ellenőrizze, hogy a használt feszültség megegyezik-e a termék adattábláján szereplő feszültséggel;
2. A kávéfőzőt földelt aljzathoz kell csatlakoztatni;
3. A kávéfőző használatát felügyelni kell, ne engedje, hogy gyermekek és cselekvőképtelen személyek a kávéfőző közelébe kerüljenek;
4. Ne helyezze a kávéfőzőt forró felületre vagy nyílt láng közelébe, hogy elkerülje a készülék károsodását;
5. Használat vagy tisztítás előtt húzza ki a kávéfőzőt a konnektorból. Hagyja kihűlni, mielőtt alkatrészeket szerelne, eltávolítana vagy tisztítana;
6. Ha a kávéfőző nem működik megfelelően, kérjük, vigye el a kávéfőzőt egy szakképzett szervizbe tesztelés és javítás céljából;
7. Ha a tápkábel sérült, a veszély elkerülése érdekében a gyártó, annak szervizrészlege vagy hasonló részlegének szakemberével kell kicseréltetni.
- 8.8. A kávéfőző meghibásodása esetén ne használjon nem a gyártó által előírt alkatrészeket, mert ezek sérülést vagy potenciális veszélyt okozhatnak a felhasználóknak.
9. A kávéfőzőt asztalra vagy sík felületre kell helyezni, a tápkábelt ne akassza az asztal szélére.
10. Ügyeljen arra, hogy a tápkábel ne érintkezzen a kávéfőző forró részeivel.
11. A kávéfőző működése során egyes alkatrészek magas hőmérsékletre melegedhetnek (például a keletkező gőz, a tölcsér tartója, a gőzcső fűvókája, a nagynyomású tölcsér stb.). Használat közben ne érintse meg a tölcsér fogantyúját. Használat közben fogja meg a tölcsér fogantyúját.
12. Ne merítse a kávéfőzőt vagy a tápkábel csatlakozóját vízbe vagy más folyadékba;
13. Ne tegye a gépet fagypon alatti hőmérsékletre, mert a kazánban és a vízpumpában maradék víz maradhat, ami jegesedés esetén károsíthatja a gépet;
14. A víztartály feltöltésekor ügyeljen a legmagasabb vízszintre, amely nem haladhatja meg a „Max” jelölést;
15. Hiba vagy gyanús hiba esetén, ha a gép leesik, azonnal húzza ki a hálózati csatlakozót a konnektorból, és ne használja a gépet;
16. A berendezés háztartási és hasonló alkalmazásokhoz készült, például: üzletekben, irodákban és egyéb munkahelyeken a konyhában dolgozó alkalmazottak számára; Kültéri használatra nem alkalmas;
17. Kérjük, őrizze meg ezt a kézikönyvet későbbi felhasználás céljából.

FELÉPÍTÉS

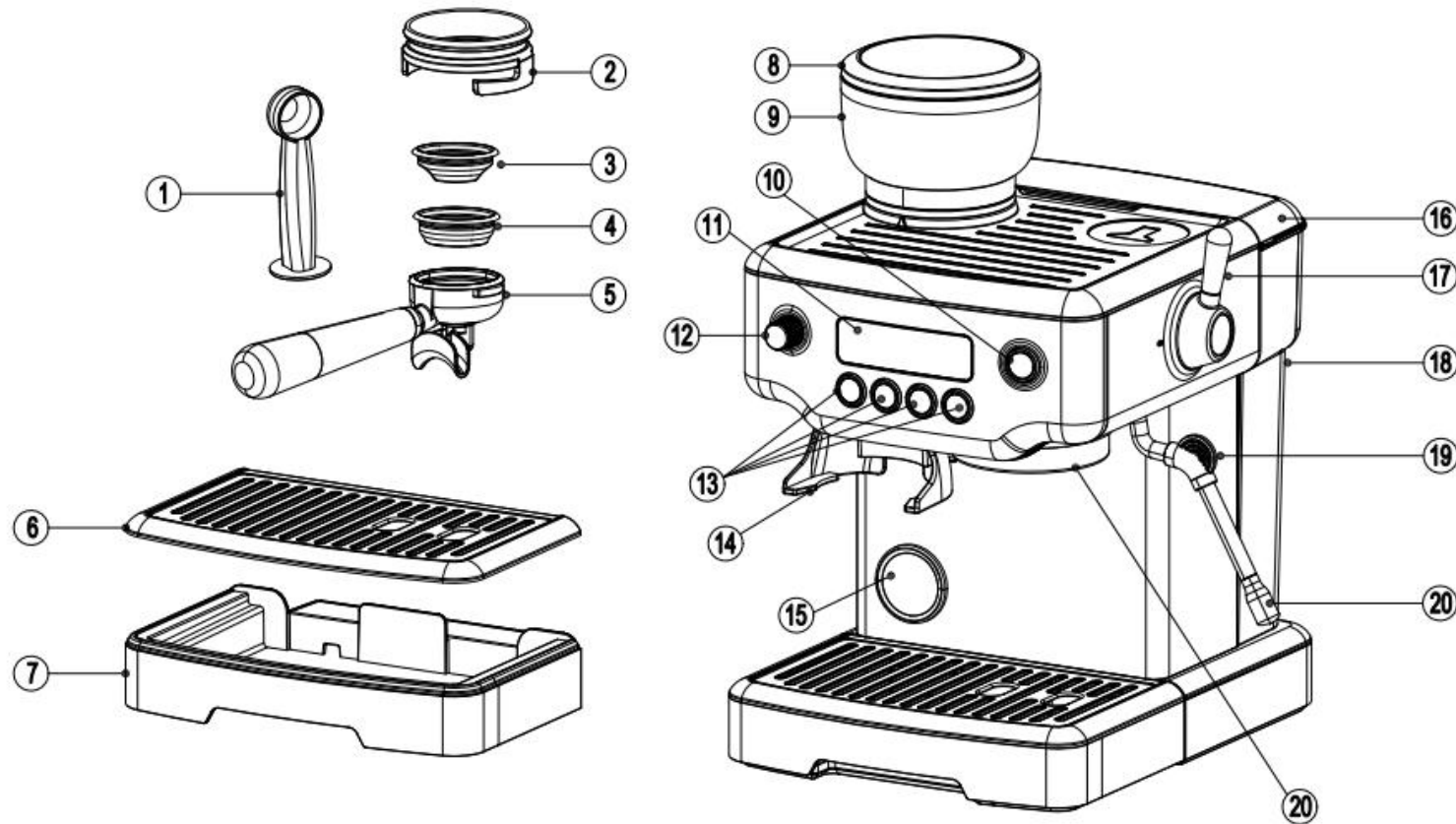

1. Kávékanál 2. Szűkítő gyűrű 3. Egyadagos szűrőkosár 4. Kétadagos szűrőkosár 5. Szűrőtartókar 6. Csepptálca rács
7. Csepptálca 8. Babtartály fedél 9. Babtartály 10. Bekapcsoló gomb 11. Kijelző 12. Szabályozó gomb
13. Funkció gombok 14. Szűrőtartó kar tartó 15. Nyomásszabályozó 16. Víz tartály tető 17. Gőzgomb 18. Víz tartály
19. Gőzcső fogantyúja 20. Fejegység

4. Miután meggyőződött arról, hogy a kávébaltartály alkatrészei a helyükön vannak, az őrlés gomb jelzőfénye folyamatosan világít, és a képernyőn megjelenik a kávébaltörési felület (készenléti felület, ahogy az alábbi képen látható), ez azt jelzi, hogy a készülék készen áll a normál használatra.

Megjegyzés! Ha a baltartály nincs a helyén, a képernyő bal oldalán az őrési felület ideje villog, és az őrési funkciógomb nem használható. Ellenőrizze, hogy a baltartály alkatrész megfelelően van-e telepítve.



Készenléti képernyő

1. Öntse a megfelelő mennyiségű pörkölt kávé a baltartályba. Fontos megjegyezni, hogy a maximális kávébaltmennyiség nem haladhatja meg a 200 g-ot. (Ha a készüléket 5 percig folyamatosan üzemeltetik, 30 percig pihentetni kell.) Zárja le a baltartály fedelét.

2. Forgassa el a baltartályt a kívánt őrési finomság beállításához. Első használatkor először állítsa be a 10-es őrési fokozatot a skálán, majd az ideálist beállításához kombinálja az extrakciós nyomást és a kávéfolyadék áramlási sebességét.

Az alábbiak szerint helyezze a szűrőtartó kart a szűkítő gyűrűbe, rögzítse az óramutató járásával megegyező irányba, majd helyezze fel a készülékre

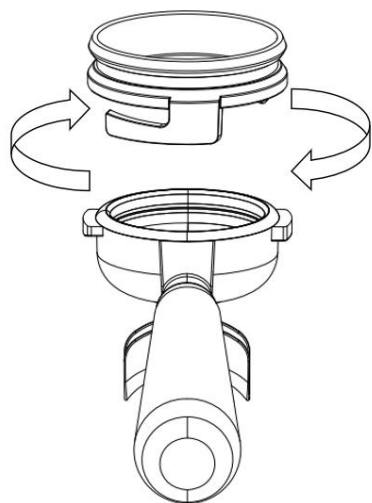

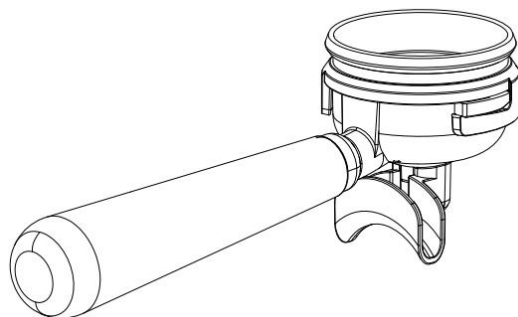

Felhelyezés



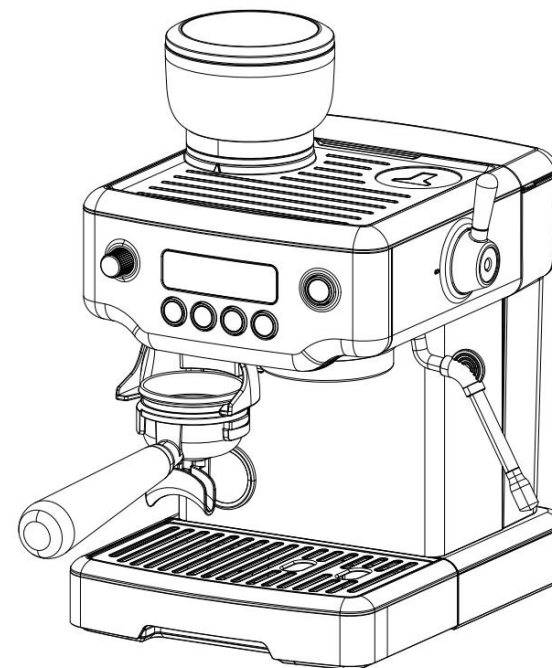

Felhelyezett állapot



A készülékre való felhelyezés

1. Forgassa el a gombot, hogy "  " módosítsa az időt, majd nyomja meg a "  " gombot az indításhoz. A beállított idő leteltével a készülék automatikusan leáll. De a "  " gomb megnyomásával idő előtt is le tudja állítani.

Figyelmeztetés!: A tekerőgomb megnyomásával "  ", választhat az egyszemélyes  és a kétszemélyes  őrlés között. A gyári beállítások alapján az egyszemélyes adag őrlése 8 másodpercig, a kétszemélyesé 12 másodpercig tart.

ŐRLÉSI TIPPEK

1. Ha az őrlemény túl finom, a víz nem tud átfolyni a szűrőtartó karon, valamint keserű ízt eredményezhet;
2. Ha az őrlemény túl durva, a víz túl gyorsan folyik át a szűrőtartó karon, amely kevésbé gazdag ízaromát eredményez;
3. Az őrlemény minőségét befolyásolja a kávé fajtája, annak frissessége, valamint a pörkölési szint. A legjobb extrakciós hatás eléréséhez módosítani kell az őrlési beállításokat.
4. Az új gép első használatakor ajánlott az őrlőszerkezetet 10-esre állítani, és tesztként kis mennyiségű kávéét őrölni.
5. Ezután a nyomásmérő megfigyelésével ellenőrizhető, hogy a kivonási nyomás megfelelő-e.







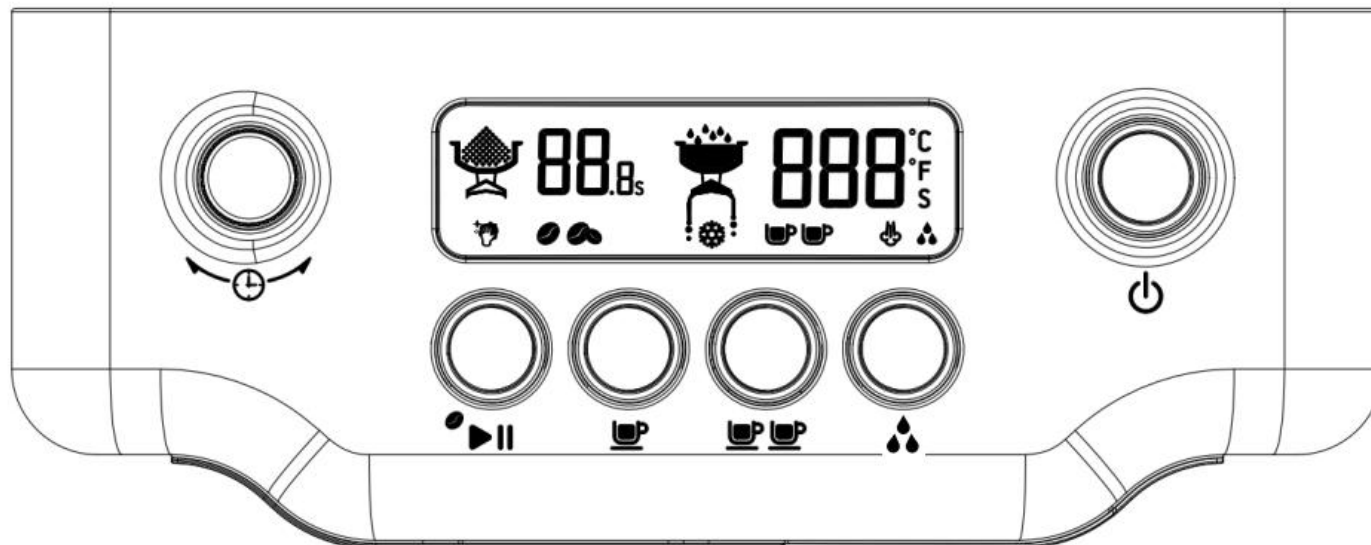

Megjegyzés! A jobb hatás érdekében 8–12 Pa extrakciós nyomás, lassú áramlási sebesség a megfelelő. Alacsony vagy magas extrakciós nyomás esetén a legjobb extrakciós hatás elérése érdekében módosítani kell az őrlemény finomságát.

KARBANTARTÁS

1. A kávé aromájának megőrzése és az őrölt kávé minőségének romlásának elkerülése érdekében minden használat után ürítse ki az őrölt kávé tartályát.
2. Tisztítás előtt feltétlenül húzza ki a hálózati csatlakozódugót;
3. Ne helyezze az őrölt, a hálózati kábelt vagy a csatlakozódugót vízbe;
4. Ne használjon erős tisztítószeret vagy súrolószivacsokat a gép tisztításához;
5. Ha szét szeretné szerelni a felső késtartót, fogja meg a felső késtartó fogantyúját, és forgassa el az óramutató járásával ellentétes irányba, majd emelje fel függőlegesen, és tisztítsa meg egy tisztítókefével.

KÁVÉKÉSZÍTÉS



- “” gomb megnyomásával tudja bekapcsolni a gépet, amivel egy időben az elektromágneses pumpa 3 másodperc hosszan vizet fog kinyomni. A készülék elkezd felmelegedni a “” és “” gombok jelzőfénye világítani fog, “” “” “” gombok jelzőfénye pedig villogni; Ha a készülék elérte a működési hőmérsékletet ennek az 5 gombnak a jelzőfénye folyamatosan világítani fog.
- “” Funkció gomb: készenléti állapotban nyomja meg a gombot, hogy váltani tudjon az egyadagos és kétadagos őrlési mennyiség eléréséhez. A gomb balra tekerésével csökkenteni tudja az őrlési időt; job oldara forgatásával pedig növelni tudja az őrlési időt. A gyári beállítás szerint az őrlési idő 8 másodperc egyadagos őrlés esetén és 12 másodperc kétadagos őrlés esetén.
- “” Őrlési gomb: készenléti állapotban történő megnyomásakor: a gép elindul és a korábban beállított őrlési idő leteltével a készülék visszatér készenléti üzemmódba;
- “”Egyadagos gomb készenléti állapotban történő megnyomásakor: a gép elindul és az egyadagos kávékészítéshez beállított idő leteltével, a készülék visszatér készenléti üzemmódba.

- “☕☕” Kétadagos gomb készenléti állapotban történő megnyomásakor: a gép elindul és a kétadagos kávékészítéshez beállított idő leteltével, a készülék visszatér készenléti üzemmódba.
- “💧” Forró víz gomb készenléti állapotban történő megnyomásakor: a gép elindul és ha a készülék kiengedi az előre beállított forró víz mennyiséget, visszaáll készenléti üzemmódba.
- Gőzgomb: Ha a gomb a  jelzés irányába áll, akkor a gőz el van zárva; a gőz kieresztéséhez el kell forgatni a gombot az alábbiak szerint:

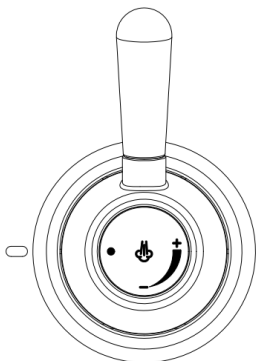

Kikapcsolt állapot

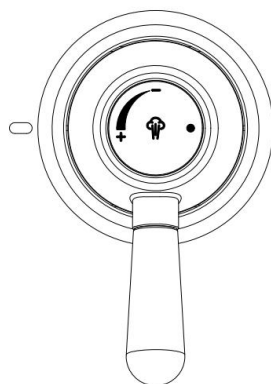

Bekapcsolt állapot

- **Megjegyzés!** Ha a készülék be van kapcsolva, 3x hangjelzést követően a kijelzőn a “☕” ikon villogni kezd és megjelenik az E-1 kód. Vagyis a gőzgomb nyitott állapotban van, tehát ki lehet kapcsolni:



- Tartsa lenyomva az egyadagos “☕” és a kétadagos “☕☕” kávékészítés gombját, legalább 3 másodperc hosszan. Így tudunk váltani a Celsius és a

Fahrenheit mértékegységek között.

- Gyári beállítások visszaállítása: Nyomja meg és tartsa lenyomva a “▶||” és “🔒” gombokat, legalább 3 másodperc hosszan.

ELSŐ HASZNÁLAT ELŐTT

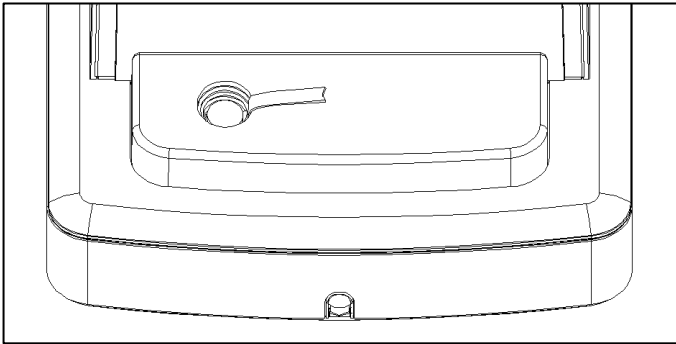

1. Kibontást követően távolítson el minden csomagolóanyagot a készülékről és ellenőrizze, hogy minden alkatrésze megvan-e? Tisztítsa át minden levehető alkatrészt.
2. Vegye ki a víztartályt és távolítsa el a vízkivezetőnél lévő piros szilikon sapkát.

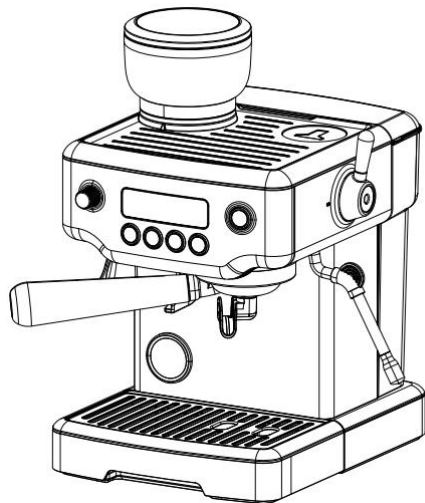

3. Töltse fel a víztartályt, de ügyeljen rá, hogy a víz színje ne haladja meg a MAX jelzést. Helyezze vissza a gépre a tartályt és helyezze rá a tetőt.
4. Fogja meg a gép tetejét és helyezze fel a szűrőtartó kart: óramutató járásával ellentétes irányba kell fordítani, hogy nyitott állásból (🔓) zárt állásba (🔒) kerüljön. Ekkor még nem kell, hogy örlemény legyen a szűrőtartó karban, csak szorosan fel legyen helyezve.



Nyitott állapot



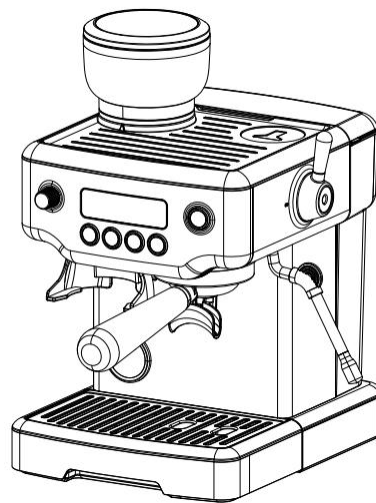

5. Helyezzen csészét a kifolyócső alá.
6. Helyezze áram alá a készüléket. Kizárólag földelt aljzatot használjon.
7. Kapcsolja be a készüléket. Az elektromágneses pumpa 3 másodpercig vizet fog kinyomni. a jelzőfények villognak, a berendezés elkezd felmelegedni. Ha a gombok jelzőfényei állandóra váltanak, akkor a gép elérte a működési hőmérsékletet.
8. Nyomja meg a forró víz gombot“” és engedjen át forró vizet a csövön, hogy megtisztítsa azt (Ügyeljen rá hogy a forró víz cső, a csepptálca fölé legyen igazítva vagy helyezzen csészét a végéhez, hogy a forró víz ne folyjon szét.
9. Nyomja meg a kétadagos kávékészítés gombját“” hogy áttisztítsa a a belső csöveket.
10. Hajtsa a gőzkart nyitott állapotba; kb. 1 percen keresztül engedjen ki gőzt, majd zárja el.
11. Ha már nem folyik ki víz, öntse ki a víztálcában felgyűlt vizet.









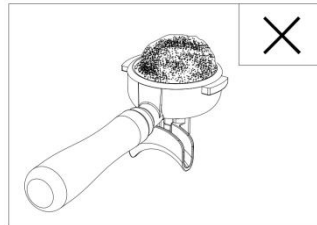
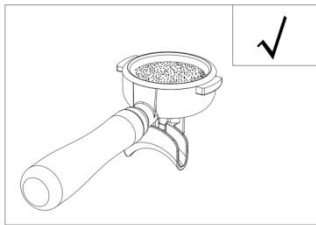

“ Zárt állapot

B. Eszpresszó készítése

(Kétadagos eszpresszó készítése)

1. Nyissa fel a víztartály tetejét és emelje ki a tartályt. Töltse fel megfelelő mennyiségű vízzel, de ne haladja meg a MAX kapacitási szintet.
2. Helyezze vissza a víztartályt és csukja le a tetjét.
3. Helyezze áram alá a készüléket, és nyomja meg a bekapcsoló gombot“”, A“” „” „” gombok jelzőfényei villogni kezdenek és a berendezés elkezd felmelegedni. Ha a jelzőfények folyamatosan világítanak a készülék elérte a működési hőmérsékletet.
4. Az őrlőt állítsa 10-es finomsági szintre és öntsön 18 g pörkölt kávé a babtartályba. Helyezze fel a szűrőtartó kart és a “” gomb megnyomásával kezdje el az őrlést;
5. Tamperolja le az őrleményt és törölje le a szűrőtartó kar széleit.



6. Helyezze fel a szűrőtartó kart, úgy, hogy az nyitott állásból “” zárt állásba “” kerüljön. (megfelelően szorosnak kell lennie);
7. Helyezzen csészét a kifolyócső alá ;
8. Nyomja meg a kétadagos kávékészítés “” “” gombját. Ekkor a gomb jelzőfénye villogni kezd. Ha a fény folyamattossá válik, akkor kezdheti el az eszpresszó készítést.
9. A gép azonnal leáll, ha a kávé elkészült (a “” „” „” gombok jelzőfényei folyamatosan világítanak.

FIGYELEM! Működés közben ne hagyja felügyelet nélkül a készüléket, mert lehet hogy egy folyamat manuális beavatkozást igényel.

Ha elkészült a kávé, forgassa a szűrőtartó kart az óra járásával egyező irányba, hogy leválassza a fejegységről. Eresszen át vizet a fejegységen, hogy megtisztítsa.

Egyadagos eszpresszó elején, az egyadagos kávékészítés gombját kell megnyomni “”. Az eszpresszó készítés lépések ezt leszámítva ugyanazok maradnak, mint a kétadagos esetén.

FIGYELEM! Ügyeljen rá, hogy ne érjen kézzel a magas hőmérsékletű alkatrészekhez. Különös tekintettel a forró víz kivezető csövére, valamint a gőzcsőre.

★ GŐZÖLÉS

1. Először tisztítsa meg a gőzcsövet, igazítsa a gőzcsövet a víztartályhoz, és a gőzölés funkció elindításához fordítsa a gőz gombot nyitott állásba készenléti állapotban. Először engedje ki a csőben maradt vizet, majd amikor gőz jön ki, fordítsa a gombot kikapcsolt állásba, lépjen ki a gőzölés funkcióból, és térjen vissza készenléti állapotba.

2. Kérjük, friss és hűtött teljes zsíros tejet használjon. A különböző márkájú és típusú tejek eltérő minőségű tejhabet eredményezhetnek.

3. Öntse a megfelelő mennyiségű tejet a habosítópohárba;

4. Helyezze a gőzcsövet a tej felszínébe körülbelül 1-2 cm mélyen, a pohár fogantyújának jobb végéhez közel, 3 óránál. Fordítsa a gombot nyitott állásba;

5. Tartsa a gőzcső fűvókáját a tej felszíne alatt, amíg a tej el nem kezd örvényleni az óramutató járásával megegyezően;

6. Ahogy a tej forog, lassan mozgassa lefelé a habosítópoharat úgy, hogy a gőzfűvóka a tej felszíne közelében legyen, és levegőt juttasson a tejbe, hogy a tejhab könnyebben képződjön;



7. Mozdassa kissé felfelé a tejhabsító poharat, hogy a gőzölőcső fűvókája mélyen a tej felszíne alá kerüljön, és forgassa tovább a tejet, amíg el nem éri a kívánt sűrű tejhabet. Fordítsa a gombot készenléti állásba, majd vegye ki a tejhabsító poharat a gőzölőcsőből.

Tippek

1A tejhabet elkészítése után kérjük, fújja ki a gőzt, távolítsa el a maradék tejet a gőzcsőből, és tisztítsa meg a gőzcső külsejét egy nedves ruhával, de ügyeljen az égési sérülések elkerülésére;



★ FORRÓ VÍZ

A forró vizet akár csészek felmelegítésére is használhatjuk.

Nyomja meg a forró víz “” gombját, ami villogni kezd. A csövön forró víz kezd kifolyni. A megállításhoz nyomja meg ismét a forró víz  gombot.

★ BEÁLLÍTÁSOK

1. Egyadagos/kétadagos kávé őrlési ideje

① Készenléti állapotban nyomja meg a “” gombot és forgassa el, a szerint, hogy az egyadagos “” vagy kétadagos “” őrlési időt szeretné módosítani. ;



② A “” gomb tekerésével tudja módosítani az őrlési idő hosszát, ami automatikusan elmentődik

Megjegyzés: Egyadagos esetén az ideális őrlési idő 3-20 másodperc között mozog, kétadag esetén pedig 8-30 másodperc között.

2. Szimpla/dupla adag kávékészítés beállítása

① The coffee Settings screen is displayed

Készenléti állapotban nyomja le a szimpla ” vagy a dupla “” kávékészítés gombját legalább 3 másodperc hosszan. Így eléri az előáztatási funkciót: az

egyadagos/kétadagos kávékészítés gombja valamint a “” gomb is villog. Nyomja meg és tekerje a “” gombot a kávékészítési idő módosításához. A

“” gomb villogni fog a kijelzőn. Ha beállította a kívánt értéket várjon 5 másodpercet, és az érték automatikusan elmentődik. A készülék visszaáll készenléti állapotba.



A kijelző előáztatási funkciók beállításakor

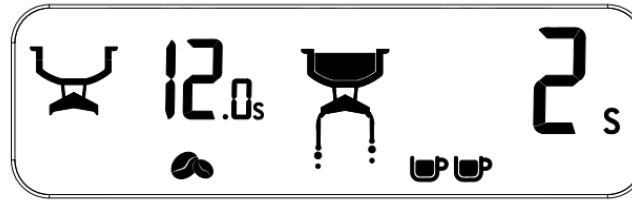

A kijelző kávékészítési idő beállításakor

② Előáztatás idejének beállítása szimpla/dupla adag esetén

Tekerje a „” gombot az előáztatás idejének módosításához. A beállított érték automatikusan elmentődik.

Példa: Ha az előáztatást 3 másodpercre állította, akkor a fejegység 3 másodpercig fog vizet kiengedni, 2 másodpercre leáll és utána beáll normal kávékészítési módba.

③ Szimpla/dupla adag beállítása

A kávékivonás mennyiségének beállításakor forgassa el a „” gombot az egy/dupla csésze kávé kivonási mennyiségének beállításához, növelje/csökkentse 10 ml-rel, és a gép a beállítás után automatikusan menti a beállítást. Megjegyzés: Egy csésze kávé alapértelmezett kivonási mennyisége: 30 ml, állítható tartomány: 20~100 ml, dupla csésze kávé alapértelmezett kivonási mennyisége: 60 ml, állítható tartomány: 50~150 ml.

3. Forró víz





Készenléti állapotban tartsa lenyomva a melegvíz funkciógombot „” 3 másodpercig a melegvíz-áramlás beállítási képernyőjének eléréséhez, ekkor a jelzőfény villogni kezd.



Meleg víz áramlás beállítási képernyő

A melegvíz-áramlás beállítási állapotában forgassa el a „” gombot a melegvíz-áramlás beállításához, növelje/csökkentse 50 ml-rel, állítsa be a kívánt értéket, várjon 5 másodpercet az automatikus mentéshez és a készenléti felületre való visszatéréshez. Megjegyzés: A melegvíz-áramlás beállítási tartománya: 50~300 ml.

4. Kávékészítés és gőzölés hőmérsékletének beállítása

Amikor a gép előmelegedett és készenléti állapotban van, tartsa lenyomva a „” „” gombot 3 másodpercig a kávé hőmérsékletének beállításához, nyomja meg ismét a „” gombot a gőz hőmérsékletének beállításához, állítsa be a kívánt értékre, várjon 5 másodpercet, hogy a rendszer automatikusan elmentse. (Ha ismét a „” gombra kattint, a készülék a kávé hőmérsékletének beállításához tér vissza.)



Figyelmeztetés magas hőmérsékletre



Cold brew készenléti képernyő

Megjegyzés: A cold brew funkció készenléti állapotában állítsa a kávékivonás hőmérsékletét forró kivonás funkcióra (91~95°C), a gép újra felmelegszik, majd az előmelegítés után visszatér a beállított hőmérséklet készenléti állapotába.

TISZTÍTÁS ÉS KARBANTARTÁS

TISZTÍTÁS

- Tisztítás előtt húzza ki a hálózati csatlakozót, hogy a kávéfőző kellően lehűlhessen;
- Tisztítsa meg a rozsdamentes acél felületet tiszta, nedves ruhával;
- Megjegyzés: Ne használjon alkoholt vagy oldószereket, és ne merítse a gépet vízbe a tisztításhoz;
- Használjon kávéfőzőhöz való keféket a vízkivezető nyílás és a belső tömítőgyűrű tisztításához;
- Vegye ki a nagynyomású tölcsegregységet az óramutató járásával megegyező irányba forgatva, öntse ki a benne lévő kávézaccot, majd tisztítsa meg a szűrőt és a tölcseért tisztítóoldattal, de ügyeljen arra, hogy a végén tiszta vízzel öblítse le;
- Mossa el az összes tartozékot vízben, és alaposan szárítsa meg levegőn;
- Rendszeresen ürítse ki és tisztítsa meg a csepptálcát;
- Rendszeresen tisztítsa meg a víztartályt.

VÍZKÖTELENÍTÉS

Ez a termék vízkötelenítési emlékeztető funkcióval rendelkezik: Amikor a rendszer érzékeli, hogy a teljes gépet 100 alkalommal használták, a

képernyő bal alsó sarkában megjelenik a vízkötelenítés ikonja , amely emlékezteti a felhasználót a vízkötelenítésre, amelyhez a felhasználó együttműködése szükséges.



HIBAJELZÉS

HIBAKÓD	OK	MEGOLDÁS
	Az őrleő mikrokapcsolója nyitott állapotban van	Ellenőrizze, hogy a babtartály megfelelően a helyére van-e rögzítve;
E-1	Amikor a gőzölő gomb nincs kikapcsolva	Kapcsolja ki a gőzgombot.
E-2	Készületi állapotban a kávékivonás hőmérséklete cold brew funkcióra van állítva, és a gép emlékeztetőt kap a magas hőmérsékletre.	Húzza meg a gőzölő gombot, vagy forduljon a hivatalos szervizhez
E-3	A kávémodul termisztora nyitott	Lásd a magas hőmérsékletre való emlékeztető működését: ekkor nyomja meg az egy vagy a dupla csésze kávé gombot, hogy a forralófej lehűljön a forró vízben, amíg a képernyőn 25 °C nem jelenik meg.
E-4	A kávémodul termisztora rövidzárlatos	Forduljon a hivatalos szervizhez
E-5	A kávéfőző modul biztosítéka kiégett, vagy az áramköri lap hibás, ami miatt a bojler nem melegszik.	Forduljon a hivatalos szervizhez
E-6	Áramköri panel nullátmeneti áramköri hiba	Forduljon a hivatalos szervizhez
E-7	Vízartályban lévő vízmennyiség-mérő rendellenes érzékelése	Forduljon a hivatalos szervizhez
E-8	A gőz termisztora nyitott	Ellenőrizze, hogy a vízartály megfelelően a helyére van-e illesztve/van-e elég víz a vízartályban
E-9	A gőz termisztora rövidzárlatos	Forduljon a hivatalos szervizhez.
E-10	The steam module fuse or circuit board failure causes the boiler to fail to heat	Forduljon a hivatalos szervizhez
Nem működik a	Ki van kapcsolva a gép	Kapcsolja be a gépet vagy forduljon a hivatalos

kijelző	szervizhez.
---------	-------------

HIBAELHÁRÍTÁS

PROBLÉMA	OK	MEGOLDÁS
Nem folyik ki víz	Üres a víztartály	Töltse fel a víztartályt
	A feszültség és a hálózat nem illeszkedik a gép technikai címkéjén feltüntetett értékekkel	Ellenőrizze készülék technikai címkéjét
	Hibás működés	Forduljon a hivatalos szervizhez
Nincs gőz	A gőzcső eldugult	Tisztítsa a kívül és belül a gőzcsövet
	Üres a víztartály	Töltse fel a víztartályt
	Hibás működés	Forduljon a hivatalos szervizhez
A kávé a szűrőtartó kar széleinél folyik ki	Túl sok a kávéőrlemény	Kapcsolja ki a gépet és várjon 30 percet amíg visszahűl. Tisztítsa meg a szűrőtartó kart és őröljön megfelelő mennyiségű kávé.
	Őrlemény maradt a szűrőtartó kar szélén	
	Többszörös működés, magas melegvíz-hőmérséklet és párolgási jelenség	Kapcsolja ki a gépet és várjon 30 percet, amíg visszahűl.
	Hibás működés	Forduljon a hivatalos szervizhez
Nem folyik ki kávé vagy túl hígán folyik ki	A kávé túl finomra őröltük, ami nem ereszti át a vizet. A kávé túl durvára őröltük, amin gyorsan átfolyik a víz.	Kapcsolja ki a gépet és várjon 30 percet amíg visszahűl. Tisztítsa meg a szűrőtartó kart és módosítson az őrlés finomságán.
	A fejegység el van tömődve	Tisztítsa meg a fejegységet egy puha kefével és eressen át vizet rajta.
	A víztartály nincs a helyén	Illessze a víztartályt a helyére.

A gép alján víz szivárog	A víztartály tele van	Tisztítsa meg a csepptálcát
	Hibás működés	Forduljon a hivatalos szervizhez
Nem működik a készülék	A tápkábel nincs csatlakoztatva	Ellenőrizze a tápkábelt
	Rövidzárlat	Forduljon a hivatalos szervizhez
	Hibás működés	
Nem lehet tejszót készíteni	A gép még nem érte el a megfelelő hőmérsékletet	Várja meg amíg a gőzgomb jelzőfénye folyamatosan világít.
	A habosításhoz használt tartály túl nagy/nem megfelelő formájú	Keskemény és magas tartályt használjon
	Sovány tejet használt	Használjon zsíros tejet

HULADÉKKÉNT VALÓ KEZELÉS

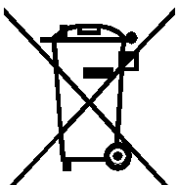

Kérjük a kávégépet a hatályos jogszabályoknak megfelelően helyezze a szemétkébe. A gépet tilos háztartási / kommunális szemétkébe dobni, mivel az veszélyes hulladéknak minősül. Ezért kérjük keresse fel a helyi hulladékgazdálkodási céget, hogy miként teheti ezt meg környezetkímélő módon.

Forgalmazó: AVX Kft.

Weboldal: www.avx.hu

Származási hely: PRC