

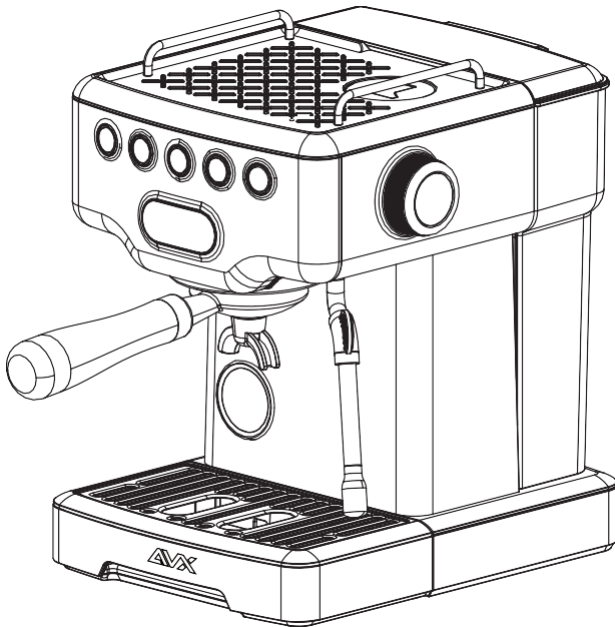

## Espresso kávégép



<b>Modell szám</b>	<b>AVX 3202X</b>
<b>Feszültség</b>	<b>230V</b>
<b>Frekvencia</b>	<b>50 Hz</b>
<b>Teljesítmény</b>	<b>1350W</b>
<b>Víztartály</b>	<b>1.8L</b>
<b>Nyomás</b>	<b>15Bar</b>

## Biztonsági utasítások

Kérjük, figyelmesen olvassa el ezt a kézikönyvet, és a készülék használata előtt kövesse az alábbi utasításokat.

1. Használat előtt ellenőrizze, hogy a használt feszültség megegyezik-e a termék adattábláján szereplő feszültséggel;
2. A kávéfőzőt földelt aljzathoz kell csatlakoztatni;
3. A kávéfőző használatát felügyelni kell, ne engedje, hogy gyermekek és cselekvőképtelen személyek a kávéfőző közelébe kerüljenek;
4. Ne helyezze a kávéfőzőt forró felületre vagy nyílt láng közelébe, hogy elkerülje a készülék károsodását;
5. Használat vagy tisztítás előtt húzza ki a kávéfőzőt a konnektorból. Hagyja kihűlni, mielőtt alkatrészeket szerelne, eltávolítana vagy tisztítana;
6. Ha a kávéfőző nem működik megfelelően, kérjük, vigye el a kávéfőzőt egy szakképzett szervizbe tesztelés és javítás céljából;
7. Ha a tápkábel sérült, a veszély elkerülése érdekében a gyártó, annak szervizrészlege vagy hasonló részlegének szakemberével kell kicseréltetni.
8. A kávéfőző meghibásodása esetén ne használjon nem a gyártó által előírt alkatrészeket, mert ezek sérülést vagy potenciális veszélyt okozhatnak a felhasználóknak.
9. A kávéfőzőt asztalra vagy sík felületre kell helyezni, a tápkábelt ne akassza az asztal szélére.
10. Ügyeljen arra, hogy a tápkábel ne érintkezzen a kávéfőző forró részeivel.
11. A kávéfőző működése során egyes alkatrészek magas hőmérsékletre melegedhetnek (például a keletkező gőz, a tölcsér tartója, a gőzcső fűvókája, a nagynyomású tölcsér stb.). Használat közben ne érintse meg a tölcsér fogantyúját. Használat közben fogja meg a tölcsér fogantyúját.
12. Ne merítse a kávéfőzőt vagy a tápkábel csatlakozóját vízbe vagy más folyadékba;
13. Ne tegye a gépet fagypont alatti hőmérsékletre, mert a kazánban és a vízpumpában maradék víz maradhat, ami

jegesedés esetén károsíthatja a gépet;

14. A víztartály feltöltésekor ügyeljen a legmagasabb vízszintre, amely nem haladhatja meg a „Max” jelölést;

15. Hiba vagy gyanús hiba esetén, ha a gép leesik, azonnal húzza ki a hálózati csatlakozót a konnektorból, és ne használja a gépet;

16. A berendezés háztartási és hasonló alkalmazásokhoz készült, például: üzletekben, irodákban és egyéb munkahelyeken a konyhában dolgozó alkalmazottak számára; Kültéri használatra nem alkalmas;

17. Kérjük, őrizze meg ezt a kézikönyvet későbbi felhasználás céljából.

## FELÉPÍTÉS

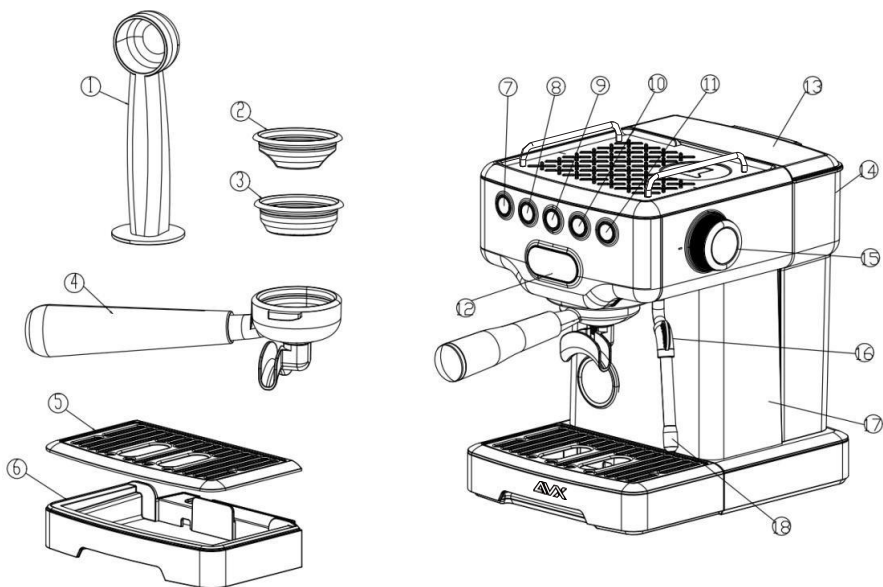

1.Kávé kanál 2.1 személyes szűrőkosár 3. 2 személyes szűrőkosár 4. Szűrőtartó kar 5. Csepptálca rács 6. Csepptálca 7. Főkapcsoló 8. 1 személyes kávékészítés 9.2 személyes kávékészítés 10. Manuális kávékészítés 11.Gőz kapcsoló 12. Kijelző 13.Víztartály tető 14.Víztartály 15. Gőzgomb 16. Gőzcső fogantyú 17. Ház 18. Gőzcső és fúvóka

# HASZNÁLAT

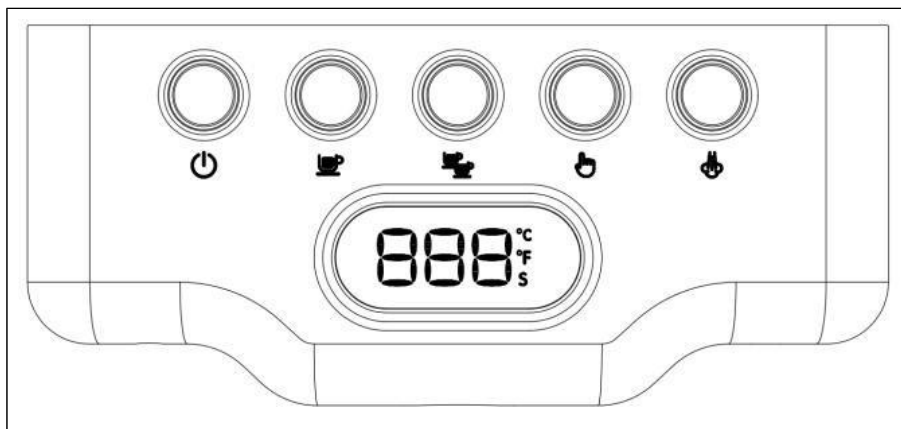



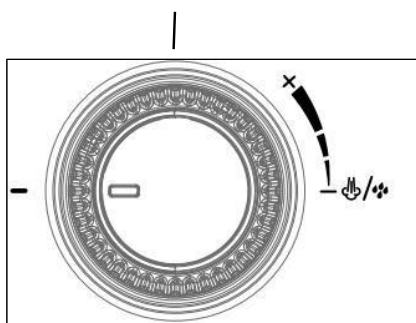

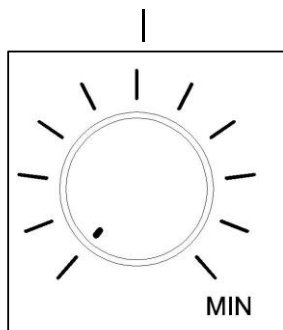

GŐZGOMB



SZABÁLYOZHATÓ  
NYOMÁSGOMB



1. “” Bekapcsoló gomb: megnyomásával a készülék elkezdi felmelegedni---  
A  gomb jelzőfénye folyamatosan világítani fog a felmelegedés során,  
ugyanakkor a    gombok villogni fognak. Ha a készülék elérheti a működési hőmérsékletet mind a 4 jelzőgomb folyamatosan fog világítani.

2. “” 1 személyes adag: Gyári beállítás 35 mL, beállítható tartomány 25 ~ 150 mL;

Megnyomásával elindul az egyszemélyes kávékészítés, majd a készülék automatikusan leáll. A folyamat közben a  gomb jelzőfénye villog majd a gép hangjelzéssel nyugtázza a kávé elkészültét.

### **Áramlásszabályozási funkció**



Ha a készülék felmelegedett, hosszan nyomja meg a gombot, hogy elérje az áramlásszabályozás beállítási  felületét. 5 ml-es léptékkal tudja növelni az értéket. Ha a kívánt értéket elérte, várjon 5 másodpercet és automatikusan elmentődik, a készülék pedig visszatér készenléti üzemmódba.





3. “” 2 személyes adag: Gyári beállítás: 70 mL, beállítható tartomány 50 ~ 300 mL;

Megnyomásával elindul a kétszemélyes kávékészítés, majd a készülék automatikusan leáll. A folyamat közben a  gomb jelzőfénye villog, majd a gép hangjelzéssel nyugtázza a kávé elkészültét.





### **Áramlásszabályozási funkció**



Ha a készülék felmelegedett, hosszan nyomja meg a  gombot, hogy elérje az áramlásszabályozás beállítási felületét. 5 ml-es léptékkal tudja növelni az értéket. Ha a kívánt értéket elérte, várjon 5 másodpercet és automatikusan elmentődik, a készülék pedig visszatér készenléti üzemmódba.

4. “” manuális kávékészítés: A gép felmelegedése után nyomja a manuális kávékészítés gombját. A leállításhoz nyomja meg ismét a  gombot. Készítés közben a manuális kávékészítés gombja villogni fog, és hangjelzés nyugtázza a kávé elkészültét.

**Hőmérséklet beállítás:** Az előmelegítés befejezése után hosszan nyomja meg a  gombot, amivel belép a hőmérséklet beállítási  felületre. Nyomja meg a  gombot, hogy csökkentse a hőmérséklet értékét. A  gomb megnyomásával pedig növelni tudja az értéket. Ezt követően várjon 5 másodpercet, hogy a

készülék automatikusan elmentse a beállított értéket.

“” Gőz előmelegítés: A  gomb megnyomásával, a gomb jelzőfénye villogni kezd és megkezdődik a gőz előmelegítés. A folyamat lezárultakor a következő a gombok jelzőfényei állandóra váltanak “” “”



**Gőz hőmérsékletének szabályozása:** Készenléti módban nyomja meg és tartsa lenyomva a  gombot legalább 3 másodperc hosszan. Megjelenik a beállítási felület. A  gomb megnyomásával csökkeni a  gomb megnyomásával növelni tudja a hőmérsékleti értéket. Ha elérte a kívánt értéket, várjon 5 másodpercet, hogy az elmentődjön a készülék memóriájába.

**GŐZGOMB:** A gőzölő gomb zárva van, amikor a gomb  jelre mutat. Két működési állapot van, ha a gőzgomb be van kapcsolva: Amikor a gép kávé üzemmódban van, a gomb be van kapcsolva, és a gőzcső forró vizet ad. Amikor a gép gőzölő üzemmódban van, a gomb elforgatásával a gőzcsőből gőz távozik.



Megjegyzés: Bekapcsolt állapotban a gőz előmelegítés jelzőfénye gyorsan villog (E-1 a képernyőn), ami azt jelenti, hogy a gőzölő gomb nincs zárva, és a gőzölő gombot zárt állásba lehet forgatni.

**ELŐÁZTATÁS SZABÁLYOZÁSA:** Előmelegítés után, nyomja meg és tartsa

lenyomva a  bot.

" "+" " gombokat legalább 3 másodperc hosszan.  gomb megnyomásával csökkenteni a  gomb megnyomásával növelni tudja ezt az értéket. Ha elérte a kívánt értéket várjon 5 másodpercet, hogy az elmentődjön a gép memóriájába.

## **AUTOMATIKUS VÍZKŐTELENÍTÉS**

Az előmelegítés befejezése után nyomja meg hosszan a  +  gombokat a vízkőtelenítő felület megnyitásához, a képernyőn megjelenik a

 " " jelzés, kapcsolja be a gőzölő gombot, a gép a programbeállításoknak

megfelelően kezd el működni, a képernyőn megjelenik a visszaszámlálás, A

vízkőtelenítő funkció befejezése után a gép emlékeztetőül sípol, a gőzölő gomb kikapcsolása után a gép újra előmelegszik, majd visszatér készenléti üzemmódba.

Gyári beállítások visszaállítása: nyomja meg és tartsa lenyomva a "" + "

" gombokat legalább 3 másodperc hosszan.

# KIJELZŐ FUNKCIÓK

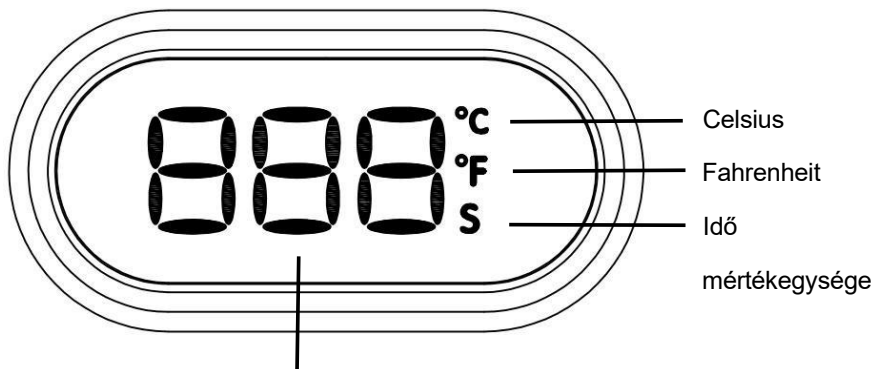

Idő és hőmérséklet digitalis kijelzője

1. "  "A gép/gőz éppen felmelegszik

2. Ha a gép/gőz elérte a működési hőmérsékletet, a kijelzőn megjelenik a hőmérséklet érték Celsiusban/Fahrenheitben.

— — — °C

## A. AZ ELSŐ HASZNÁLAT ELŐTT (Fontos)

1. Vegye ki a kávéfőzőt a csomagolásból, és ellenőrizze a tartozékokat a lista alapján; 2. Távolítsa el a piros szilikont az alap aljáról;

red silicone

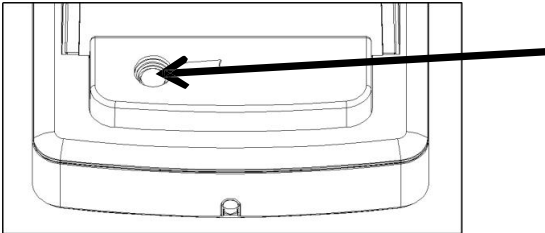

1. Tisztítsa meg az összes levehető alkatrészt;
2. Töltse fel a víztartályt vízzel, helyezze vissza a gépre, és helyezze vissza a víztartály fedelét;
3. Csatlakoztassa a hálózati csatlakozót, nyomja meg a bekapcsológombot, az összes jelzőfény körülbelül 1 másodpercig világít, majd a kávéjelzőfények villognak, a gép elkezd az előmelegítést, az előmelegítés 1 perc múlva befejeződik, a bekapcsológomb és a kávéjelző lámpa folyamatosan világít, a gőzjelző lámpa pedig kialszik;
4. Az előmelegítés befejezése után fordítsa el a gőzölő gombot az óramutató járásával ellentétes irányba a maximális állásba, és az elektromágneses szivattyú addig működik, amíg folyamatos forró víz nem jön ki a gőzcsőből 5 másodpercig (ez a folyamat 1-2 percig tart), hogy megtisztítsa a gőzcsövet, majd kapcsolja ki a gőzkapcsolót;
5. A szűrőtartó kart helyezze fel a fejegységre, úgy hogy az óramutató járásával ellentétes irányba forgatja azt. Nyomja meg a kétszemélyes kávékészítés gombját, hogy forró víz folyjon át a szűrőkosáron.

### 1. A vízbefecskendező használati utasítása:

Ha a gépet hosszabb ideig nem használták, és nem tud vizet pumpálni, használja a vízbefecskendezőt a víz hozzáadásához:

Öntsön vizet a vízbefecskendezőbe.

Kapcsolja be a gépet, nyomja meg az egy/dupla csésze gombot vagy a gőzölés gombot. Ezzel egyidejűleg helyezze a vízbefecskendezőt a gép vízbemeneti

részéhez. Finoman nyomja felfelé és lefelé a vízbefecskendezőt a gép feltöltéséhez (megjegyzés: a víztartályt előzőleg el kell távolítani). Miután víz folyik a főzőfejből vagy a gőzfúvókából, helyezze a megtöltött víztartályt a gépbe a folyamat befejezéséhez.

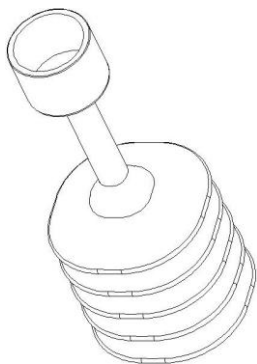

Öntsön vizet a  
vízbefecskendezőbe

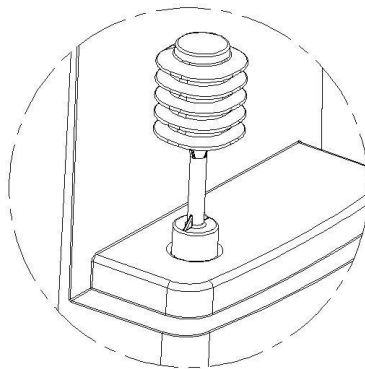

Szerelje be a  
vízbefecskendezőt a gép  
vízbemeneti részéhez

## B. ESPRESSÓ KÁVÉ KÉSZÍTÉSE

1. Nyissa ki a fedelet, vegye ki a víztartályt, és öntsön bele megfelelő mennyiségű vizet. Ne lépje túl a MAX kapacitást;

2. Helyezze vissza a víztartályt, és zárja le a fedelet;

3. Csatlakoztassa a hálózati csatlakozót, nyomja meg a bekapcsológombot, az összes jelzőfény körülbelül 1 másodpercig világít, majd a kávéjelző lámpák villognak, a gép megkezd az előmelegítést, az előmelegítés 1 perc múlva befejeződik, a bekapcsológomb és a kávéjelző lámpa folyamatosan világít, a gőzjelző lámpa kialszik;

4. Tegyen őrölt kávé (18-19 gramm) egy dupla szűrőkosárba. Tamperolja az őrleményt. Távolítsa el az őrleményt a szűrőkosár széleiről.

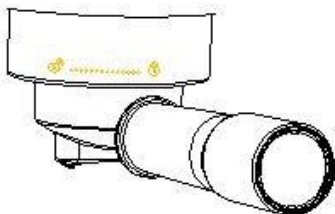
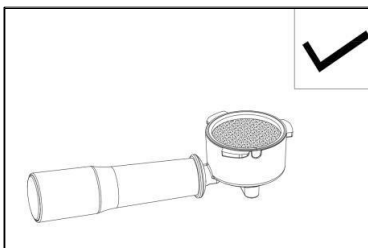
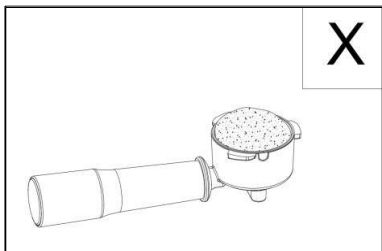

10. Helyezzen egy vagy több csészét a kávékifolyó alá;

11. Nyomja meg a dupla csésze kávé gombot, a gép megkezdí a kávékészítést. Hangjelzés figyelmeztet a folyamat végére.

12. A gép automatikusan leáll (a légzésjelző lámpa villogásról folyamatos világításra vált), a kávé elkészült;

Figyelmeztetés! Ne hagyja felügyelet nélkül a kávégépet a kávékészítés során, mivel ez néha manuális beavatkozást igényelhet.

13. Távolítsa el a szűrőtartó kart és ürítse ki a kávézaccot a kosárból, majd öblítse át meleg vízzel.. Nyomja meg az egy vagy dupla kávé gombot, és engedjen vizet a kávézacc kiöblítéséhez a fejegységről.

14. Egy adagos kávé készítésekor válassza az egyadagos kávékészítés gombját, a többi lépés ugyanaz, mint a kétszemélyes kávékészítés esetén.

**Figyelmeztetés: Használat közben ne érintse meg kézzel a gép forró felületeit, hogy elkerülje az égési sérüléseket, különösen a főzőnyílást és a gőzfúvókát.**

1. ;

## KAPPUCSÍNÓ KÉSZÍTÉSE

1. Először készítsen eszpresszót egy elég nagy csészében a „B” rész szerint; 2. Vegyen egy speciális acél csészét, öntsön bele hideg, teljes zsírtartalmú, tiszta tej 1/3 csészényi részét; (Ne legyen forró); Megjegyzés: A csésze méretének kiválasztásakor ajánlott, hogy a csésze átmérője ne legyen kisebb, mint 70±5 mm. Mivel a tej mennyisége a habzás után megnő, győződjön meg arról, hogy a csésze elég magas. 3. Nyomja meg a gőz előmelegítő gombot, az előmelegítés megkezdődik, az Egy csésze, Dupla csésze kávé és a kézi kávé gomb jelzőfénye kialszik, a gőz jelzőfénye villog, majd várja meg, amíg a gőz jelzőfényei kigyulladnak, az előmelegítés befejeződött. 4. Helyezzen egy üres csészét a gőzcső alá, fordítsa el

a „gőz gombot” az óramutató járásával ellentétes irányba a maximális állásba, engedjen egy kevés vizet a gőzcsőbe, és fordítsa el a „gőz gombot” az óramutató járásával megegyező irányba a gőz kikapcsolásához, miután a gőz kijött. 5. Helyezzen egy rozsdamentes acél csészét a gőzfúvóka alá, hagyja, hogy a gőzcső fúvókája a tej felszíne alatt lebegjen; 6. Nyissa ki a gőz gombot, forgassa el a maximális állásba a tejhabosításhoz

Amikor elérte a kívánt tejhabot, kapcsolja ki a gombot, a gőzölés leáll, vegye ki a csészét, és öntse a habosított tejet az elkészült eszpresszóba. A cappuccino elkészült. Ha szeretné, adhat hozzá egy kis cukrot vagy kakaóport. Megjegyzés: Miután a gőzölés megszűnik, azonnal tisztítsa meg a gőzölőcső szerelvényét, és engedje ki a tejet a csőben, hogy megakadályozza a tejhab lerakódását a cső falán. Működés közben a gőzölőcső magas felületi hőmérséklete miatt ügyeljen arra, hogy ne égesse meg magát.

## **D. FORRÓ VÍZ KÉSZÍTÉSE** 1. Helyezzen egy edényt a forróvíz-

kifolyó alá; 2. Amikor az Egycsészés, Duplacsészés kávé és a kézi kávé kapcsoló jelzőfényei folyamatosan világítanak, nyissa ki a gőz gombot, fordítsa el a maximális állásba, ekkor azonnal forró víz fog kifolyni a forróvíz-csőből; A forró víz készítése során az Egycsészés kávé jelzőfénye villog; 3. Amikor a forró víz eléri a kívánt mennyiséget, fordítsa el a "gőz gombot" az óramutató járásával megegyezően kikapcsolt állásba, és a forró víz kifolyása megszűnik. Emlékeztető: A forróvíz funkció a kávéfőző gyors lehűtésére is használható. Megjegyzés: Használat közben legyen óvatos a gép forró alkatrészeivel. Különösen a vízkifolyóval (tölcsértartó), a forróvíz-fúvókával és a gőzcsővel. Használat közben semmilyen okból ne tegye a kezét a fenti alkatrészekre..

## **2. D. FOLYADÉK MELEGÍTÉSE (Gőz funkció)** 1. Használjon

rozsdamentes acél csészét, öntsön hideg folyadékot 1/2 csészébe; Megjegyzés: A csésze átmérője nem lehet kisebb 70 ± 5 mm-nél. Mivel gőz melegíti, elkerülhető a folyadék túlsordulása vagy kiömlése gőzkibocsátáskor. 2. Nyomja meg a gőz gombot, az előmelegítés megkezdődik, az egycsészés, a duplacsészés kávé és a manuális kávékapcsoló jelzőfénye kialszik, a gőz jelzőfény villog, majd várja meg, amíg a gőz jelzőfényei kigyulladnak, az előmelegítés befejeződött. 2. Helyezzen egy csészét a gőzfúvóka alá, és hagyja, hogy a gőzfúvóka belemerüljön a folyadékba;

3. Kapcsolja be a gőzölő gombot, és engedje ki a gőzt. 4. Kapcsolja ki a gőzölő gombot, amikor elérte a kívánt hőmérsékletet, ekkor a gőzölés megszűnik.
4. Megjegyzés: Használat után azonnal tisztítsa meg a gőzfűvókát a tejvíz lerakódásának megelőzése érdekében. Vigyázzon a forró víz kifolyójának magas hőmérsékletére használat közben.

## **TISZTÍTÁS ÉS KARBANTARTÁS**

5. 1. A gépet ki kell kapcsolni és hagyni kell lehűlni; 2. Tisztítsa meg a rozsdamentes acél felületet tiszta, nedves ruhával; Megjegyzés: Ne használjon súroló szivacsot, alkoholt vagy oldószereket. Ne merítse a gépet vízbe. 2. Tisztítsa meg a kivezető nyílást és a gőzfej alatti tömítést professzionális kefével; 3. Tisztítsa meg a gőzkivezető nyílást, ellenőrizze, hogy nincs-e eltömődés. 5. Vegye le a fém tölcsért, forgassa el az óramutató járásával ellentétes irányba, távolítsa el a benne lévő kávémaradványokat, majd tisztítsa meg tisztítószerrel, de végül öblítse le tiszta vízzel. 6. Mossa el az összes tartozékot vízben, és alaposan szárítsa meg. 7. Rendszeresen tisztítsa meg a csepptálcát és a kivehető polcot, majd szárítsa meg őket. 8. Rendszeresen tisztítsa meg a víztartályt.
6. **\*ÁSVÁNYI LERAKÓDÁSOK TISZTÍTÁSA**
7. 1. A megfelelő működés, a tiszta vízjáratok és a tiszta kávéíz biztosítása érdekében a kávéfőzőt 2-3 hónap használat után vízköteleníteni és tisztítani kell a géphez ajánlott professzionális tisztítószerrel.

## HIBAELHÁRÍTÁS

Probléma	Probléma oka	Megoldás
Nem folyik víz a kávégépből	Üres a víztartály	Öntsön vizet a tartályba.
	A hálózati feszültség vagy frekvencia nem felel meg a kávégép által támasztott követelményeknek.	Ellenőrizze, hogy a hálózati feszültség és frekvencia megfelelő-e
	A kávégép meghibásodott	Vegye fel a kapcsolatot a szervizzel vagy a forgalmazóval.
Nem gőzöl a gép	Eldugult a gőzcső.	Tisztítsa meg a gőzcsövet.
	Üres a víztartály	Öntsön vizet a víztartályba.
	A kávégép meghibásodott.	Vegye fel a kapcsolatot a szervizzel vagy a forgalmazóval.
A kávé a kar mellett folyik le.	Túl sok kávé van a szűrőtartó karban.	Kapcsolja ki a kávégépet. Amikor teljesen lehűlt tisztítsa meg a szűrőkosarat és a kartömítést.
	A szűrőkosár pereme/kartömítés nem tiszta.	

	A fenti problémáktól eltérő ok.	Vegye fel a kapcsolatot a szervizzel vagy a forgalmazóval.
A kávé lassan folyik vagy nem is folyik le	Túl finomra őrölt kávé használunk.	Durvábbra őrölt kávé használjon.
	A szűrőkosár lyukai eltömődtek.	Tisztítsa meg a szűrőkosarat
	A víztartály nincs felhelyezve.	Helyezze be a víztartályt.
Vízfolyás a kávégép alján	Tele van a csepptálca	Tisztítsa meg a csepptálcát.
	Meghibásodott a kávégép	Vegye fel a kapcsolatot a szervizzel vagy a forgalmazóval.
Nem lehet tejszót készíteni	A gőzjelző gomb nem világít	Várja meg amíg felvillan a gomb.
	A hobsításhoz használt eszköz nem megfelelő	Keskeny, magas falú kanocsót használjon a tejszósításhoz.
	Alacsony zsírtartalmú tejet használ	Használjon teljes tejet
A kijelzőn F3 felirat jelenik meg	Nincs víz a tartályban vagy a tartály nincs megfelelően rögzítve	Helyezze fel megfelelően a tartályt vagy töltsen fel vízzel.
A kijelzőn E1 felirat jelenik meg	Rövidzárlat	Ellenőrizze, hogy a hőmérséklet nem alacsonyabb-e mint 0 Celsius/ Vegye fel a kapcsolatot a szervizzel vagy a forgalmazóval

A kijelzőn E4 felirat jelenik meg	Rövidzárlat	Vegye fel a kapcsolatot a szervizzel vagy a forgalmazóval
A kijelzőn ECO felirat jelenik meg	A gép automatikusan leáll 28 perc készenléti üzemmód után	Nyomjon meg bármilyen gombot a gép felébresztéséhez.
A kijelzőn E3 felirat jelenik meg	A gőzegység rövidzárlata	Vegye fel a kapcsolatot a szervizzel vagy a forgalmazóval
A kijelzőn E5 felirat jelenik meg	A nyomásszabályzó gomb a kávégép jobb oldalán nyitott állásban van.	Fordítsa a nyomásszabályzó gombot zárt állásba.

## \* HULLADÉKKÉNT VALÓ KEZELÉS

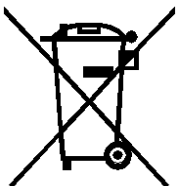

Kérjük a kávégépet a hatályos jogszabályoknak megfelelően helyezze a szemétkébe. A gépet tilos háztartási / kommunális szemétkébe dobni, mivel az veszélyes hulladéknak minősül. Ezért kérjük keresse fel a helyi hulladékgazdálkodási céget, hogy miként teheti ezt meg környezetkímélő módon.

