

# Felhasználói kézikönyv

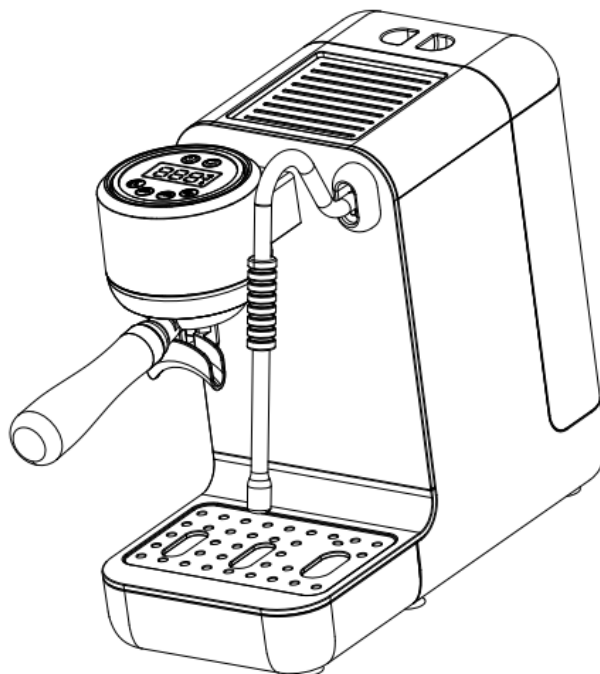

<b>Termék neve</b>	<b>AVX EM3810</b>
<b>Hálózati feszültség</b>	<b>230V</b>
<b>Frekvencia</b>	<b>50Hz</b>
<b>Fogyasztás</b>	<b>1350W</b>
<b>Víztartály kapacitás</b>	<b>1.4L</b>
<b>Pumpa-nyomás</b>	<b>20Bar</b>

## **FONTOS BIZTONSÁGI UTASÍTÁSOK:**

Mielőtt megkezdené a termék használatát, kérjük figyelmesen olvassa végig a felhasználói kézikönyvben leírtakat. Nem vállalunk felelősséget a hibás használatból eredő károkért.

1. Ellenőrizze, hogy a hálózati áramforrás megfelel-e a kávégép adattábláján található kritériumoknak.
2. A készülék földelt hálózati csatlakozóval érkezik. Ellenőrizze le, hogy a fali aljzat és a ház elektromos rendszere megfelelően van-e földelve.
3. A termék gyermekektől távol tartandó. A terméket csökkent fizikai, érzékelés és észlelési képességgel rendelkező személyek, csak felügyelet mellett használhatják.
4. Soha ne helyezze a gépet hőforráshoz közel (mint például elektromos, gázos sütő stb).
5. Távolítsa el a fali aljzataból a dugaljt, amennyiben nem használja a gépet, vagy megtisztítani készül azt.
6. Amennyiben megsérül a hálózati kábele a kávégépnek, úgy a továbbiakban tilos azt használni! Ez vonatkozik azokra az esetekre is, amikor működési rendellenességet tapasztal. Ezekben az esetekben azonnal keresse fel a szervizközpontot, vagy a termék forgalmazóját.
7. Olyan kiegészítő, alkatrész használata, melyet a gyártó nem hagyott jóvá, tűzhöz, áramütéshez és személyi sérüléshez vezethet.
8. Ha a gép meghibásodott, kérjük, ne használjon más gyártótól származó alkatrészeket a javításhoz, mert ez problémát vagy potenciális veszélyt jelenthet a felhasználó számára.
9. Ügyeljen arra, hogy a hálózati kábel sehol ne törjön meg, ne szoruljon be és ne feszüljön éles tárgyakra, felületekre.
10. A kábel ne lógjon le az asztalról, konyhapultról és ne érjen hozzá forró felületekhez.
11. Soha ne érjen hozzá a forró felületekhez a kávégépben. Használja az erre kialakított biztonsági-zónákat (szűrő tartó kar nyele, gőzcsövön található gumi stb.).
12. A tüzesetek, áramütés és személyi sérülések elkerülése érdekében soha ne mártsa a gépet, annak hálózati kábelét semmilyen folyadékba!
13. A kávégépet védeni kell a fagyástól. Ez a kávégép meghibásodásához vezethet.
14. Ne töltsön több mint 1,4 liter vizet a víztartályban, a vízszint soha ne érjen a víztartályon

található "MAX" jelzés fölé. Amennyiben a kávégép leesett a földre, vagy furcsa működést produkál, azonnal hagyja abba annak a használatát és húzza ki a fali aljzatból.

15. A kávégépet beltéri használatra tervezték, tilos azt a szabadban használni. Beltéri szobahőmérséklet: 0-55 °C.

**16. KÉRJÜK ŐRIZZE MEG A FELHASZNÁLÓI KÉZIKÖNYVET**

## Kiegészítők

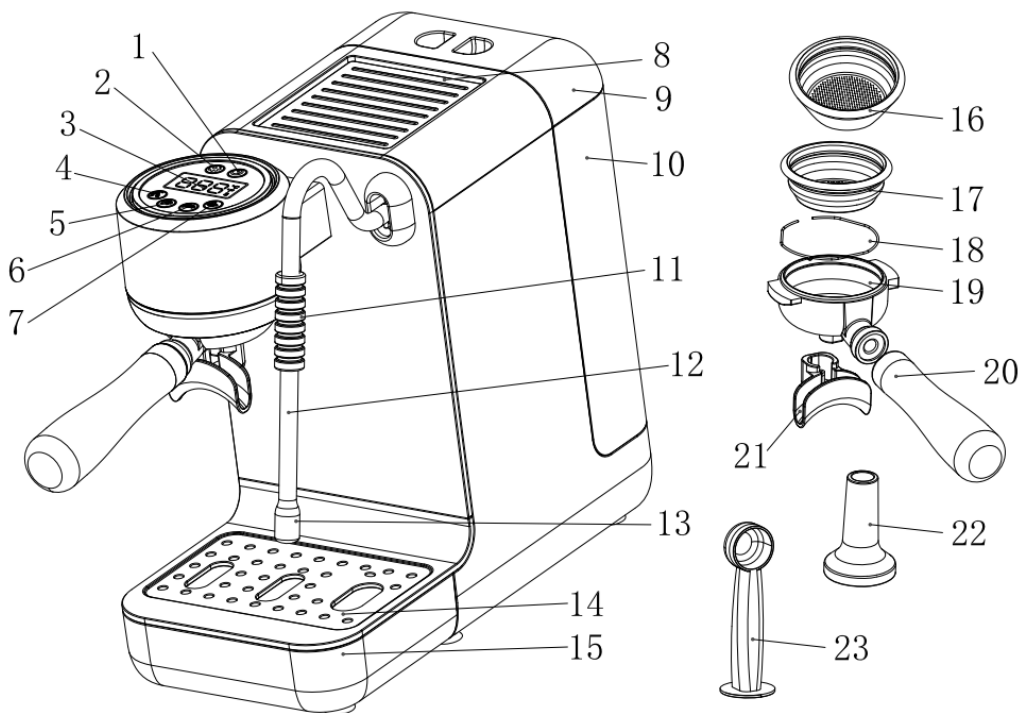

1. BE/KI kapcsoló gomb

2. Beállítások

3. Kijelző

4. Forró víz

5. Szimpla adag

6. Dupla adag

7. Gőz

8. Csészemelegítő

9. Víztartály fedél

10. Víztartály

11. Gőzkar fogantyú

12. Gőzcső

13. Gőzfúvóka

14. Csepptálca fedél

15. Csepptálca

16. Szimpla adagos szűrőkosár

17. Dupla adagos szűrőkosár

18. Szűrő gyűrű

19. Szűrőtartó

20. Kar

21. Kifolyó







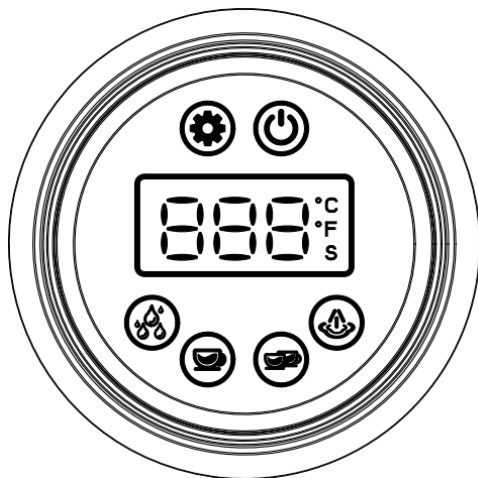

22. Kávé tamper









23. Kávéadagoló kanál

**Figyelmeztetés: A készülékkel kizárólag őrölt kávé felhasználásával lehet kávét (cappuccinót, lattét stb) készíteni. A nem rendeltetés szerű használat a gép meghibásodásához vezethet.**

# Használat



- **Nyomja meg a “” BE/KI kapcsoló gombot egyszer; a jelzőfény felvillog “” majd elkezd villogni ——» a készülék elkezd felmelegedni ——» ha eléri a megfelelő hőmérsékletet villogás helyett folyamatosan világítani fog a jelzőfény; A gép készen áll a kávé készítésre vagy forró víz adagolásra.**
- A BE/KI kapcsoló gomb “” egyszeri megnyomásával kikapcsolja a készüléket.
- “” **Beállítások:** Ha készülék felmelegedett, legalább 3 másodperc hosszan nyomja meg a “beállítások” gombot. Módosítani tudja, hogy a hőmérsékletet fahrenheitben “°F” vagy Celsius fokban “°C” jelezze ki a készülék.
- “” **Forró víz:** Nyomja meg a “” gombot egyszer, ha már a kávéfőző felmelegedett. A “” gomb jelzőfénye világítani kezd,——» a gőzcső automatikusan forró vizet ereszt ki (max 2 perc), a kijelzőn mutatni fogja az eltelt időt; ha még egyszer megnyomja a “” gombot , ——» megáll a forró víz

- “” Szimpla adag: Ha a készülék felmelegedett a “” gomb megnyomásával a “szimpla adag” jelzőfénye világítani fog —» a készülék elkezdni készíteni a kávé, a kijelző mutatni fogja az eltelt időt; a gép automatikusan leáll, ha a kívánt mennyiség elkészült.—» ha a jelzőfény világít és ismét megnyomja a “” gombot —» leállítja a kávékészítési folyamatot.
- “” Dupla adag: Ha a készülék felmelegedett a “” gomb megnyomásával a “dupla adag” jelzőfénye világítani fog —» a készülék elkezdni készíteni a kávé, a kijelző mutatni fogja az eltelt időt; a gép automatikusan leáll, ha a kívánt mennyiség elkészült.—» ha a jelzőfény világít és ismét megnyomja a “” gombot —» leállítja a kávékészítési folyamatot.
- “” Gőz : Ha a készülék felmelegedett nyomja meg a “” gombot. A gőzgomb jelzőfénye világítani fog, ha a kávégép készen áll a gőzölésre —» ha a jelzőfény világít a “” gomb megnyomásával ki tudja engedni a gőzt (max 5 perc) Bármilyen más gomb megnyomásával leállítja a gőzölést.

## A. ELSŐ HASZNÁLAT ELŐTT

1. Vegye ki a kávégépet a dozból és ellenőrizze, hogy minden tartozéka hiánytalanul megvan-e.

2. Távolítsa el a piros szilikont a víztartályról, mielőtt elkezdené használni a készüléket

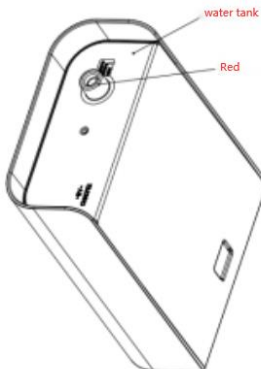



3. A kiváló kávéélményért, alaposan át kell tisztítani a készüléket:

1) Öntsön vizet a víztartályba, de a mennyisége nem haladja meg a "max" jelzést. Helyezze vissza a víztartályt a tetejével együtt.

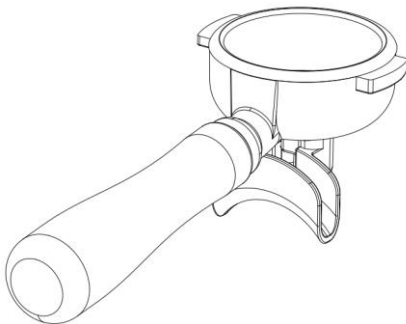
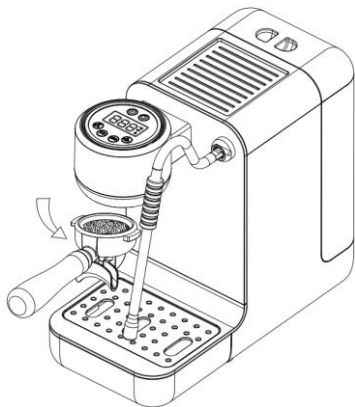
2) A "☺" pozícióról a "☹" pozícióra váltáshoz, az óramutató járásával ellentétes irányba fordítva helyezze fel a szűrőtartó kart (ne helyezzen bele őrölt kávé):



3) Helyezzen egy csészét a csepptálcára a szűrőtartó kar kifolyója alá.

- 4) Ellenőrizze, hogy az elektromos hálózat, amelyre a készüléket csatlakoztatta, földelt-e.
- 5) Hosszan nyomja meg a BE/KI kapcsoló gombot  (legalább 2 másodperc), Ekkor minden jelzőfény felvillan és a készülék elkezd felmelegedni. Ha eléri a megfelelő hőmérsékletet, a jelzőfények folyamatosan világítani fognak.
- 6) Ha a kávégép felmelegedett, tekerje a gőzgombot teljesen az óramutató járásával ellentétes irányba; az elektromágneses pumpa addig működik amíg a forró víz folyamatosan folyik a gőzcsőből (maximum 1-2 perc). Ha megáll, akkor lekapcsolhatja a gőzgombot.
- 7) Nyomja meg a “dupla adag” “” gombját, hogy a forró víz átmossa a fejegységet és a szűrőkosarat is.

## B. ESPRESSO KÉSZÍTÉSE (Dupla adag esetén)

1. Nyissa fel a víztartály tetjét és vegye ki a tartályt és töltsse fel vízzel úgy, hogy annak mennyisége ne haladja meg a maximális kapacitást.
2. Helyezze vissza a víztartályt és csukja le a tetejét;
3. Helyezze áram alá a készüléket és nyomja meg a BE/KI kapcsoló gombot. A “” gomb elkezd villogni, amíg a készülék felmelegszik. Kb. 1 perc múlva a jelzőfény folyamatosan világítani fog, tehát a készülék készen áll a kávékészítésre.
4. Vegye ki a szűrőtartó kart és helyezzen bele megfelelő mennyiségű őrölt kávé (18 g), majd tamperelje és tisztítsa le a kosár szélét.

**Megjegyzés: ha őrölt kávé marad a kosár szélén, akkor a szűrőtartó kar nem illeszkedik megfelelően a fejegységhez és víz kifolyhat a fej mellett.**

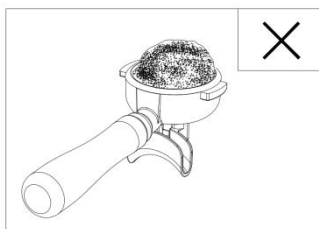
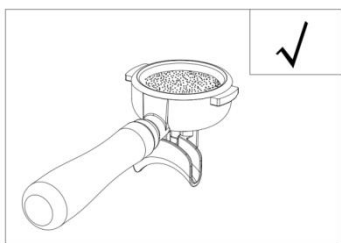

5. Helyezze fel a szűrőtartó kart szorosan, az óramutató járásával ellentétes irányba forgatva azt.

6..Helyezzen csészéket a kifolyó alá.

8. Nyomja meg az automatikus kávékészítés gombot. A kávégép sípoló hanggal jelzi a kávé elkészültét.

**Megjegyzés: Működés közben soha ne hagyja őrizetlenül a készüléket, mert időnként manuális beavatkozást igényelhet.**



9. A kávé elkészülte után a szűrőtartó kart az óramutató járásával megegyező irányba forgatva tudja leválasztani. Üsse ki a zaccot és mossa át a kosarat forró vízzel.

10. Szimpla adag készítésekor csökkentse az őrölt kávé mennyiségét (1-13 g közöttire) és a kávékészítés indításához a “☕” gombot nyomja meg.

## B: BEÁLLÍTÁSOK



1.A működési hőmérséklet módosításához nyomja meg a “⚙️” gombot. A kijelzőn villogva megjelenik a kávé készítés hőmérsékleti értéke. Minden egyes alkalommal mikor megnyomja a szimpla adag gombot “☕” , 1 fokkal csökkenteni fogja a hőmérséklet értékét (beállítható érték 90-95 fok között). 3 másodpercet követően a hőmérsékleti érték már nem villog és a gép elmentette az új hőfokot.

2. A szimpla adag készítés időtartamának egyéni beállítása: hosszan nyomja meg a: “☕” gombot; 3 másodperccel később a jelzőfény fel-le ugrálva jelenik meg, (megjegyzés: tartsa lenyomva a gombot, ne engedje el); minden alkalommal mikor



megnyomja a szimpla adag gombot “” csökkenti 1 másodperccel; minden alkalommal, mikor megnyomja a dupla adag gombot “”, növeli 1 másodperccel a kávékészítés időtartamát. 3 másodperc múlva a beállított értékek elmentődnek.

3. A dupla adag készítés időtartamának egyéni beállítása: hosszan nyomja meg a:

 gombot; 3 másodperccel később a jelzőfény fel-le ugrálva jelenik meg, (megjegyzés: tartsa lenyomva a gombot, ne engedje el); minden alkalommal mikor

megnyomja a szimpla adag gombot “” csökkenti 1 másodperccel; minden alkalommal, mikor megnyomja a dupla adag gombot “”, növeli 1 másodperccel a kávékészítés időtartamát. 3 másodperc múlva a beállított értékek elmentődnek.

#### C. Gyári beállítások visszaállítása

Az előmelegítés befejezése után nyomja meg 3 másodperc hosszan a melegvíz + gőz gombot ( + ) a gyári beállítások visszaállításához.

#### D. Alap gyári beállítások

1. A készülék 30 perc után kapcsol automatikusan készenléti üzemmódba. Ilyenkor a kijelző kikapcsol
2. Forró víz: automatikusan 2 perc folyamatos folyás után áll le.
3. Gőzölés: automatikusan 5 perc folyamatos működés után áll le.
4. Kávékészítés hőmérséklete: 95 fok
5. Szimpla adag készítési ideje: 25 másodperc
6. Dupla adag készítési ideje: 35 másodperc

## B. CAPUCCINO KÉSZÍTÉS

1. Először készítsen eszpresszót egy elég nagy csészével.
2. Használjon tejles, friss hideg tejet (4-8 °C), amellyel 1/3-ig tölt egy rozsdamentes acél csészét.

Megjegyzés: Használjon rozsdamentes acél csészét, és a csésze átmérője nem lehet kisebb  $70 \pm 5$  mm-nél, mivel a tej mennyisége megnő a gőzölés után.

3. Nyomja meg a gőz gombot, amivel elindítja a gőz előmelegítést, ha a lámpa már nem villog, hanem folyamatosan világít, az előmelegítés befejeződött.
4. Helyezzen egy rozsdamentes acél csészét a gőzfúvóka alá. Hagyja, hogy a gőzcső fúvókája belemerüljön a tejbe;
6. Nyomja meg a gőz gombot a gőz kiengedéséhez, állítsa be a tejespohár magasságát, hogy a tej buborékos legyen;
7. Amikor elérte a kívánt tejhabot, kapcsolja ki a gombot, állítsa le a gőzt, vegye ki a csészét, és öntse a felhabosított tejet az elkészített eszpresszóba. Élvezzük az elkészült cappuccinót.

## D. FORRÓ VÍZ

1. Helyezzen egy csészét a forró víz kifolyója alá;

2. Az előmelegítés befejezése után nyomja meg a forró víz gombot “”; a gőzcső maximum 2 percig forró vizet fog kiengedni. A forró víz gomb megnyomásával le tudja állítani a folyamatot.

## E. GŐZÖLÉS

1. A gőzöléshez rozsdamentes acél csészét használjon, amit félig töltsön fel folyadékkal.

**Megjegyzés: a csésze átmérője ne legyen kevesebb mint  $70\pm 5$ mm.**

2. Tegyen egy csészét a gőzfúvóka alá, hagyja, hogy a gőzfúvóka a folyadékba merüljön;

8. Amikor a folyadék felmelegedett a kívánt hőmérsékletre, húzza a kart „” állásba, és kapcsolja ki a gőzt.

Megjegyzés: A gőzölés befejezése után, tisztítsa meg a gőzcső alkatrészét, és engedje ki a folyadékot, hogy megakadályozzon bármilyen lerakódást a cső falán.

## **F. TISZTÍTÁS ÉS KARBANTARTÁS**

1. A gépet ki kell kapcsolni és meg kell várni, amíg a készülék lehűl.

2. A rozsdamentes acél felület tisztításához használjon tiszta, nedves ruhát;

Megjegyzés: Ne használjon súroló szivacsot, alkoholt vagy oldószert.

1. Professzionális kefével tisztítsa meg a fejegységet és a tömítéseket.

4. Az óramutató járásával megegyező irányba forgatva távolítsa el a szűrőtartó kart és üsse ki a zaccot, majd meleg vízzel tisztítsa ki a szűrőkosarat.

5. Rendszeresen tisztítsa meg a csepptálcát és törölje szárazra.

6. Rendszeresen tisztítsa meg a víztartályt is.

### **\*TISZTÍTÁS**

1. A gépben idővel vízkőlerakódások képződnek, és 2-3 hónapon belül vízkőmentesíteni kell a gépet;

2. Öntsön vizet és vízkőtelenítő szert a víztartályba MAX kapacitásig

3. Rögzítse a szűrőtartót (őrölt kávé nélkül) a fejegységre. A „B” pontban leírtak szerint KÉSZÍTSEN ESZPRESSZÓ KÁVÉT;

4. Érintse meg a kávé gombot, készítsen körülbelül 150 ml kávé (vagy készítsen 3 csésze kávé). majd érintse meg a Gőz kapcsolót, ami megkezd az előmelegítést, nyissa ki a gőzgombot, mikor már a gőzjelző folyamatosan világít, engedje ki a gőzt körülbelül 2 percre, és kapcsolja ki a gombot. Hagyja a készülékben a vízkötelenítő szert legalább 15 percig.
5. Ismételje meg a 4. pontban leírtakat háromszor;
6. Érintse meg a dupla kávé gombot a kávé főzéséhez, és ismételje meg a lépéseket, amíg már nem marad vízkötelenítő szer a víztartályban;
7. Készítsen újra kávé (őrölt kávé nélkül), ismételje meg a 4. lépést 3-szor (nem kell 15 percet várni), majd ismételje meg a főzést, amíg már nem marad víz a tartályban;
8. Ismételje meg a 7. lépést legalább háromszor, hogy megbizonyosodjon a csövek tisztaságáról.

## KIJELZŐ ÜZENETEK

SZIMPLA ADAG KIJELZŐ JE	DUPLA ADAG KIJELZŐ JE	GŐZ KIJELZŐ	OK	MEGOLDÁS
	Villog		ON/OFF gomb megnyomása	/
	Villog		A készülék épp felmelegszik	
	Villog		Befejeződött a felmelegedés	/

Villog	Éppen készül a szimpla/dupla adag kávé vagy a forró víz	/
Ég a jelzőfény	Elkészült a szimpla/dupla adag kávé vagy a forró víz	/
Villog	A készülék melegszik a gőzöléshez	/
Ég a jelzőfény	Befejeződött a felmelegedés a gőzöléshez	/
Villog	Gőzölés	/
Ég a jelzőfény	Befejeződött a gőzölés	/
Kialudt a jelzőfény	A készülék rövidzárlatos	Lépjen kapcsolatba a forgalmazóval
“L O” felirat	Nincs víz a tartályban	/
Kialudt a jelzőfény	Kikapcsolt a készülék	/
	Megszakadt az áramkör	Lépjen kapcsolatba a forgalmazóval
Kialudt a jelzőfény	30 percnél hosszabb készenléti állapot	Érintse meg a kijelzőt

## PROBLÉMA ELHÁRÍTÁS

Probléma	Ok	Megoldás
Nem folyik ki víz	Üres a víztartály	Töltse fel a víztartályt
	A bemeneti feszültség vagy frekvencia nem egyezik a készülék adattáblájával.	Csatlakoztassa a készüléket megfelelő hálózatra
	A gép hiábasan működik	Kérjük, lépjen kapcsolatba a hivatalos szervizzel
Nem gőzöl a készülék	A gőzfúvóka el van tömődve	Tisztítsa ki a gőzcsövet és a fúvókát

	Üres a víztartály	Töltse fel a víztartályt
	A gép hiábasan működik	Kérjük, lépjen kapcsolatba a hivatalos szervizzel
A kávé kifolyik a szűrőkosár oldalán	A szűrőkosár túlságosan meg lett tömve	Kapcsolja ki a gépet, várja meg míg visszahül és megfelelő mennyiségű őrölt kávéval töltse fel a szűrőkosarat
	Őrölt kávé szorult a fejegység és a szűrőtartó kar széle közé	
	A gép hiábásan működik	Kérjük, lépjen kapcsolatba a hivatalos szervizzel
A kávé nagyon lassan vagy egyáltalán nem folyik ki	A kávé túl finomra van őrölve és eltömíti a szűrőkosarat	Durvábbra őrölt kávéval használjon.
	A szűrőkosár lyukai eltömődtek	Tisztítsa meg a szűrőkosarat
	A víztartály nincs a helyén	Tegye a helyére a víztartályt
Víz folyik ki a gép alján	A csepptálca tele van	Tisztítsa ki a csepptálcát
	A gép hiábasan működik	Kérjük, lépjen kapcsolatba a hivatalos szervizzel
Nem működik a gép	A tápkábel nincs megfelelően csatlakoztatva	Csatlakoztassa a tápkábelt megfelelően a fali aljzatba
	Rövidzárlat	Kérjük, lépjen kapcsolatba a hivatalos szervizzel
	A gép hiábasan működik	
Nem tud tejhabot készíteni	A gép még nem érte el a gőzöléshez szükséges hőmérsékletet	Várja meg amíg a gőzbombafolyamatosan világít
	A gőzöléshez használt csésze túl nagy vagy nem megfelelő formájú	Keskeny, magas falú csészét használjon
	Főlözött tejet használt	Teljes, zsíros tejet használjon

\*Ha nem tudta megoldani a problémát, lépjen kapcsolatba a forgalmazóval.

# HULADÉKKÉNT VALÓ KEZELÉS

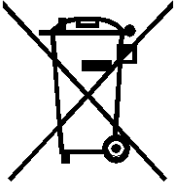

Kérjük a kávégépet a hatályos jogszabályoknak megfelelően helyezze a szemétkébe. A gépet tilos háztartási / kommunális szemétkébe dobni, mivel az veszélyes hulladéknak minősül. Ezért kérjük keresse fel a helyi hulladékgyűjtési céget, hogy miként teheti ezt meg környezetkímélő módon.

Forgalmazó: AVX Kft.

Weboldal: [www.avx.hu](http://www.avx.hu)

Származási hely: PRC